



# ВИНИЛОВЫЙ САЙДИНГ

Свежий фасад вашего дома

ЗНАНИЕ. ОПЫТ. МАСТЕРСТВО.

 **ТЕХНОНИКОЛЬ**



<b>О корпорации</b>	<b>4</b>
<b>Виниловый сайдинг</b>	<b>6</b>
<b>Цветовая гамма</b>	<b>8</b>
<b>1. Ассортимент панелей и аксессуаров</b>	<b>11</b>
Корабельный брус	12
Брус	13
Блок-хаус	14
Виниловые софиты	15
Комплекующие	17
Ассортиментная матрица	21
Весо-габаритные характеристики	21
<b>2. Инструкция по монтажу</b>	<b>23</b>
<b>1. Общие рекомендации</b>	<b>24</b>
1.1 Фасадные системы	24
1.2 Используемые материалы	25
<b>2. Подготовка к работе</b>	<b>26</b>
2.1 Техника безопасности	26
2.2 Рекомендации по выбору инструмента	26
2.3 Транспортировка и хранение	26
<b>3. Этапы монтажа</b>	<b>27</b>
3.1 Подготовка стен	27
3.2 Расчет количества элементов сайдинга	28
3.3 Рекомендации по монтажу сайдинга	29
3.4 Расчет количества элементов софитов	31
3.5 Рекомендации по монтажу софитов	32
<b>4. Уход за сайдингом и софитами</b>	<b>34</b>
4.1 Рекомендации по замене поврежденных панелей	34
4.2 Рекомендации по уходу за сайдингом и софитами	34
<b>5. Основные физико-механические характеристики</b>	<b>36</b>

## О корпорации

Корпорация ТЕХНОНИКОЛЬ — ведущий международный производитель надежных и эффективных строительных материалов и систем. Компания предлагает рынку новейшие технологии, сочетающие в себе разработки собственных Научных центров и передовой мировой опыт. Сотрудничество с проектными институтами и архитектурными мастерскими позволяет ТЕХНОНИКОЛЬ гибко и оперативно реагировать на изменения запросов потребителей.

# 29

29 ЛЕТ ЭФФЕКТИВНОЙ  
ДЕЯТЕЛЬНОСТИ В СФЕРЕ  
ПРОИЗВОДСТВА СТРОИТЕЛЬНЫХ  
МАТЕРИАЛОВ

Сегодня ТЕХНОНИКОЛЬ — это 56 производственных площадок в 7 странах мира (Россия, Беларусь, Литва, Италия, Великобритания, Германия, Польша), 20 учебных центров, 6 научных центров, 22 представительства в 18 странах мира. Продукция поставляется в 117 государств. Штаб-квартиры ТЕХНОНИКОЛЬ располагаются в городах России, Польши, Италии, Китая и Индии. Выручка Производственного комплекса ТЕХНОНИКОЛЬ за 2020 год составила 112,9 млрд рублей.

Отличительными особенностями выпускаемой продукции являются высокое качество и широкая градация технических и размерных характеристик, позволяющая покупателю выбрать материал, оптимальный по цене и физико-механическим показателям. С ростом потребностей региональных рынков мы оптимизировали географию своих заводов. Это позволяет нам быть гибкими и быстрыми в поставках нашей продукции и не обременять покупателей дополнительными транспортными расходами.

Комплексный подход ТЕХНОНИКОЛЬ обеспечивает тесные, долгосрочные и обоюдовыгодные отношения с партнерами по бизнесу.



более  
**3500**  
наименований  
продукции

**6400**  
квалифицированных  
сотрудников

Корпорация постоянно инвестирует средства в модернизацию производственных мощностей. Результатом этой работы является широкий спектр изготавливаемых материалов, имеющих стабильно высокое качество и соответствие требованиям российских и международных стандартов.

Благодаря оптимальным ценам, стабильно высокому качеству продукции и широкому спектру достоинств материалы ТЕХНОНИКОЛЬ стали наиболее удобным и эффективным выбором для отечественных потребителей и зарубежных заказчиков.

- Заводы битумных мембран
- Заводы полимерных и профилированных мембран
- Заводы каменной ваты
- Заводы XPS
- Заводы PIR
- Заводы монтажных пен
- Завод добавок в бетон
- Завод строительных пленок
- Научные центры
- Завод водосточных систем
- Заводы композитной черепицы
- Заводы гибкой черепицы
- Заводы битумных мастик
- Заводы сырьевых компонентов
- Завод стекловаты
- Завод стеклохолста
- Штаб-квартиры
- Учебные центры





## Виниловый сайдинг

Виниловый сайдинг является одним из самых популярных и распространенных фасадных материалов. У него много неоспоримых преимуществ: он очень прост в монтаже, совсем не прихотлив в уходе и будет вам служить долгие годы.

Виниловый сайдинг имеет легкий вес и не нагружает конструкцию, поэтому часто применяется при реконструкции фасадов, а выбор форм и цветов позволяет подобрать фасад под любую кровлю и ландшафт.

### Область применения:

- Малоэтажное коттеджное строительство.
- Дачное строительство (дачные домики, беседки).
- Хозяйственное строительство.
- Промышленно-торговое строительство.

**50  
ЛЕТ**

**ГАРАНТИРОВАННЫЙ  
СРОК СЛУЖБЫ\***

\* Подробные условия гарантии в гарантийном сертификате на сайте [tn-siding.ru](http://tn-siding.ru)



#### **ФАКТУРА ДРЕВЕСИНЫ**

Текстура поверхности сайдинга и комплектации напоминает дерево как визуально, так и тактильно.



#### **ЭКОЛОГИЧНОСТЬ**

Экологичный материал\*. Не подвержен коррозии.



#### **ПРОСТОЙ УХОД**

Не требует специального ухода. Легко чистить. Прочный и стойкий к атмосферным воздействиям.



#### **СУХОЙ ФАСАД**

Наличие вентилируемой подсистемы обеспечивает отсутствие плесени и влаги в конструкции фасада.



#### **ЭСТЕТИКА**

Широкая цветовая гамма и формы панелей придают фасаду эстетичный вид.



#### **БЫСТРЫЙ МОНТАЖ**

Легкость и простота сборки с использованием подручных инструментов, без помощи специалистов.



#### **КОМПЛЕКСНОСТЬ**

Оптимальный набор комплектующих во всех цветах панелей.



#### **ЛЕГКИЙ ВЕС**

Небольшой вес панелей не создает нагрузку на конструкцию.

\* Материал соответствует санитарно-эпидемиологическим требованиям

# Цветовая гамма

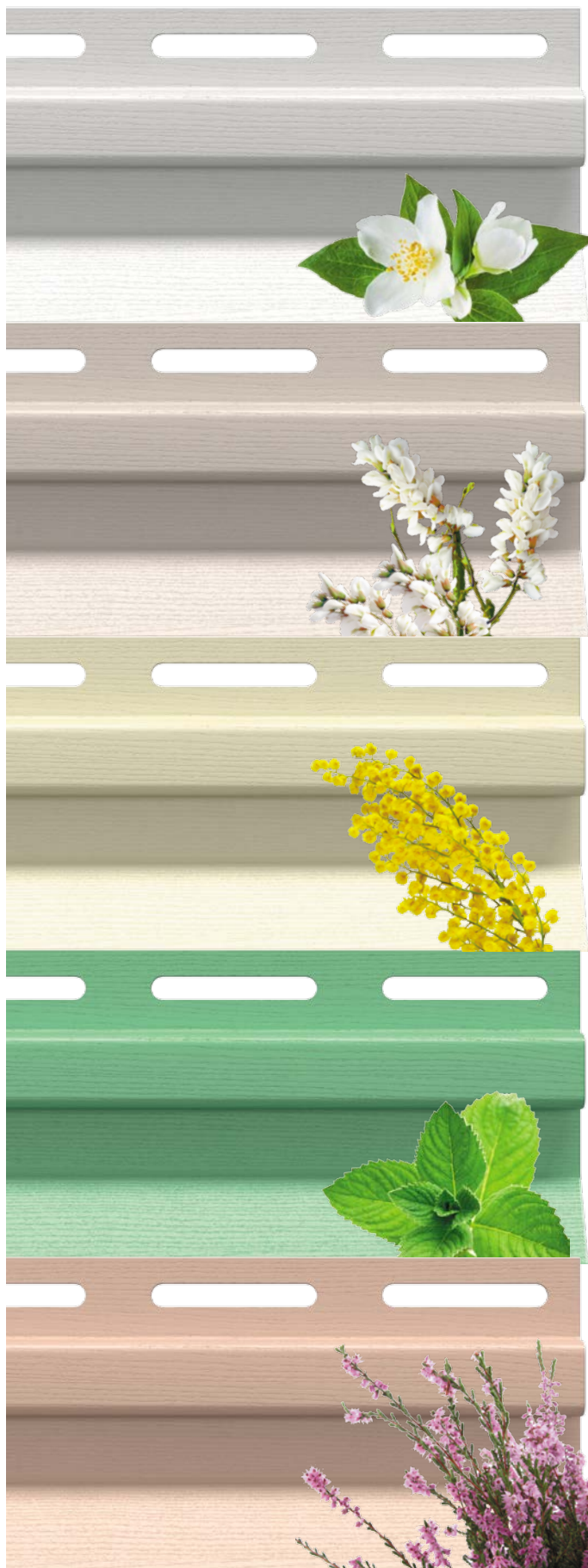

## ЖАСМИН

Яркий белый оттенок жасмина – классическое решение для фасада. Самый светлый оттенок в палитре.

## АКАЦИЯ

Молочный оттенок белой акации – изысканный вариант для фасада.

## МИМОЗА

Приглушенный теплый оттенок весенней мимозы – яркий на солнце, выдержанный в тени.

## МЕЛИССА

Свежий и жизнерадостный оттенок мяты – самодостаточное решение для фасада.

## ВЕРЕСК

Нежный оттенок пыльно-розового вереска придаст фасаду особую привлекательность.







**1.**

**Ассортимент  
панелей  
и аксессуаров**



## КОРАБЕЛЬНЫЙ БРУС

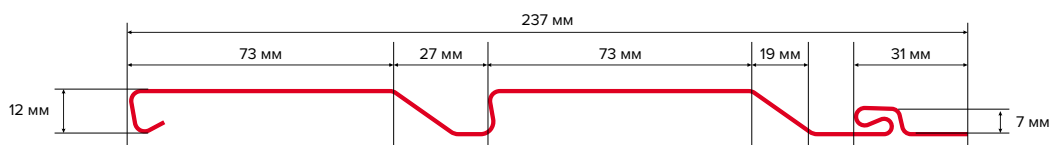

Длина: **3000 мм**

Ширина: **203 мм**

Полезная площадь: **0,61 м<sup>2</sup>**

Толщина: **1 мм**

Цвета:



Жасмин

Акация

Мимоза

Мелисса

Вереск



## БРУС

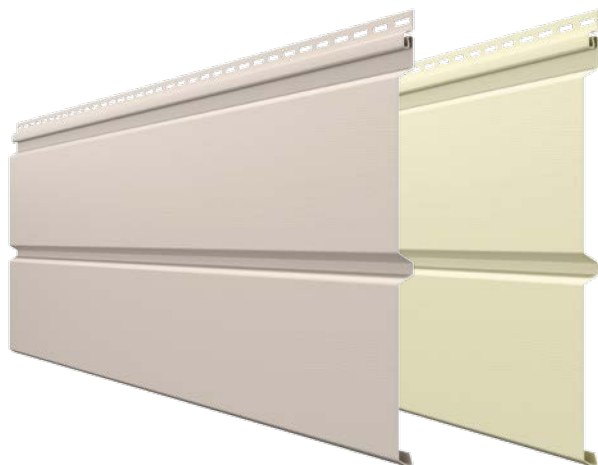
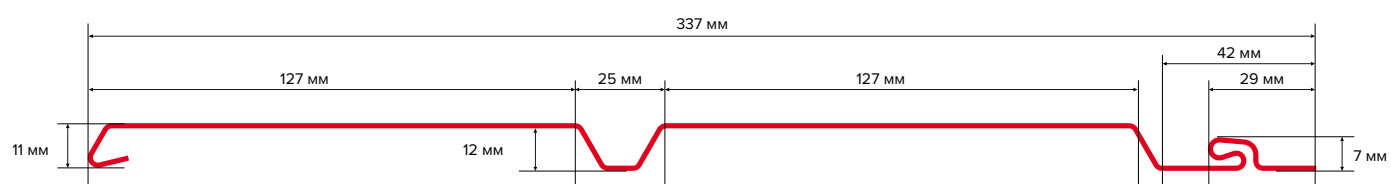

Длина: **3000 мм**

Ширина: **304 мм**

Полезная площадь: **0,91 м<sup>2</sup>**

Толщина: **1 мм**

Цвета:



Акация

Мимоза



## БЛОК-ХАУС

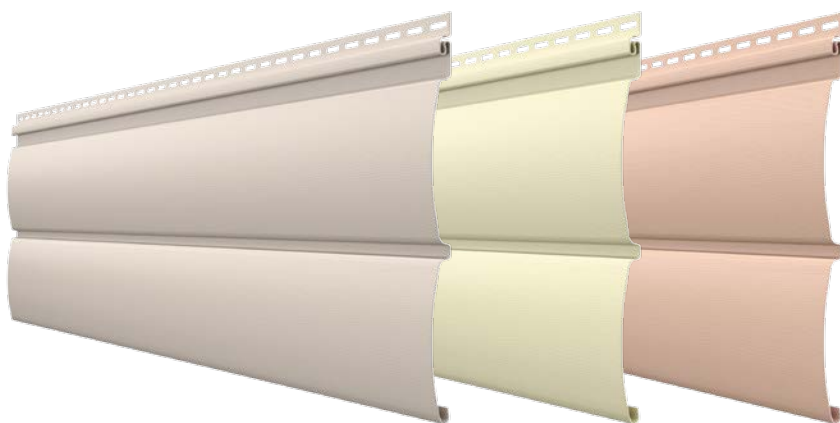
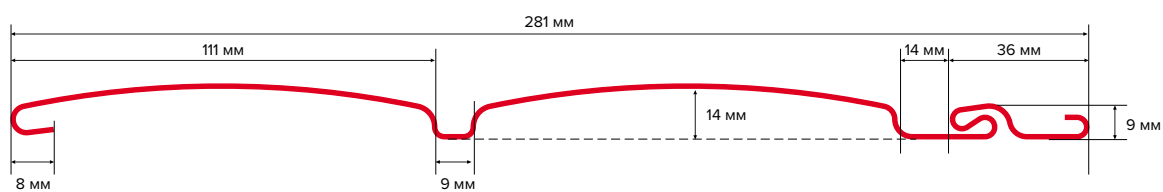

Длина: **3000 мм**

Ширина: **243 мм**

Полезная площадь: **0,73 м<sup>2</sup>**

Толщина: **1,1 мм**

Цвета:



Акация

Мимоза

Вереск



## ВИНИЛОВЫЕ СОФИТЫ

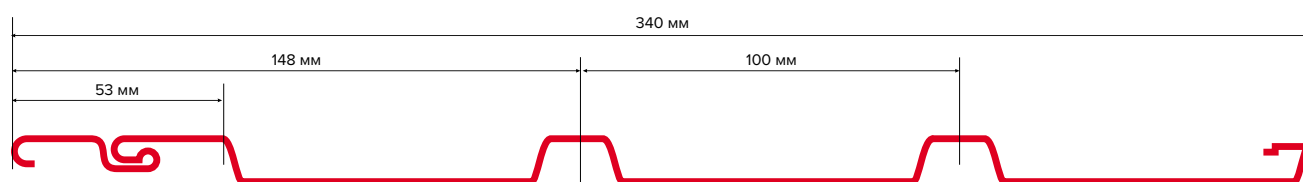

Простота  
монтажа



Не создают  
нагрузку  
на конструкцию  
свесов кровли



Диапазон  
рабочих  
температур



Гарантиро-  
ванный срок  
службы\*



Не  
поддерживают  
горение

Софиты и направляющие профили ТЕХНОНИКОЛЬ – это двухслойные изделия, производимые методом коэкструзии. Использование ПВХ разного состава позволяет гарантировать стабильность форм и стойкость цвета во всех климатических зонах.

### Область применения

Для организации вентиляции подкровельного пространства, а также для декоративного оформления горизонтальных поверхностей: открытых свесов крыши, крыш, веранд и террас жилых зданий.

\* Подробные условия гарантии в гарантийном сертификате на сайте [tn-siding.ru](http://tn-siding.ru)

Длина: **3000 мм**

Ширина: **340 мм**

Полезная ширина панели: **308 мм**

Полезная площадь: **0,924 м<sup>2</sup>**

Толщина: **0,93 мм**

# Панели

## Полностью перфорированные

Используются для лучшей циркуляции воздуха в подкровельном пространстве (карнизы и фронтоны). Перфорированные софиты устроены таким образом, чтобы обеспечить наилучший приток воздуха в вентиляционный зазор, а также защитить подкровельное пространство от проникновения птиц и насекомых. Обеспечивают долговечность кровли.

## Частично перфорированные

Обеспечивают достаточный забор воздуха в подкровельное пространство при наименьшем попадании пыли. Используются на карнизных свесах.

## Без перфорации

Подходят для оформления потолка в любом нежилом помещении (терраса, беседка, гараж, крыльцо). Используются там, где не нужна вентиляция, или на фронтонных свесах.

## Цветовые решения



Жасмин  
RAL 90003



Каштан  
RAL 8017



Пекан  
RAL 8019



Бруния  
RAL 7024

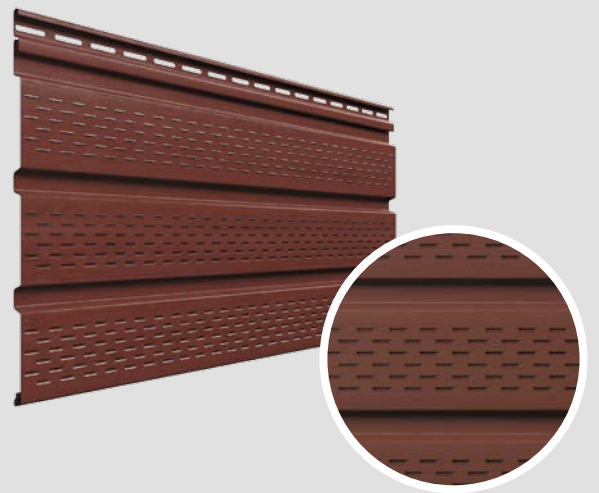

Указанные цвета могут отличаться от фактического цвета товара. Информация в буклете носит справочный информационный характер и не является публичной офертой, определяемой положениями статьи 437 Гражданского кодекса РФ, и не порождает никаких юридических последствий для любой из сторон.



# Комплектующие



Панель софита

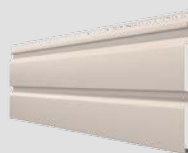

Панель сайдинга



Околооконная планка



Финишный профиль



J-фаска

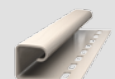

J-профиль



N-профиль



Наружный угол



Стартовый профиль

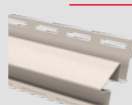

Внутренний угол

Все комплектующие выпускаются длиной 3 м.

## Н-профиль

Соединительный профиль, предназначен для:

- скрытия швов между панелями;
- соединения панелей между собой при наращивании длины;
- перехода от одного цвета к другому.



Жасмин



Каштан



Пекан



Бруния



Акация



Мимоза



Мелисса



Вереск

## Ј-профиль

Направляющий профиль для обрамления горизонтально расположенных карнизных панелей.



Жасмин



Каштан



Пекан



Бруния



Акация



Мимоза



Мелисса



Вереск

## Угол внутренний

Применяется для:

- соединения торцов панелей на стыках, внутренних углах стен,
- декоративного оформления перехода от панелей к подшивке карнизного свеса, если применяется софит.



Жасмин



Акация



Мимоза



Мелисса



Вереск

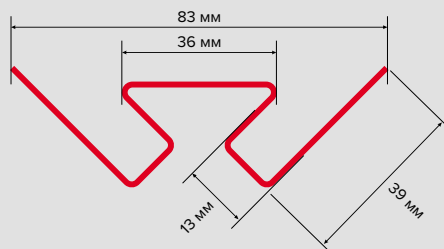
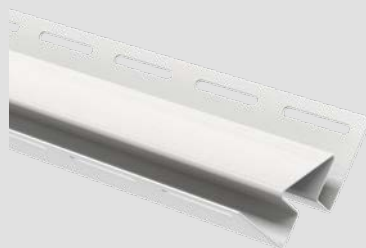
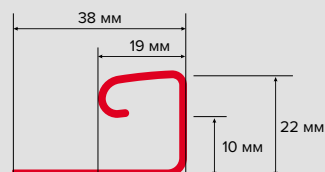
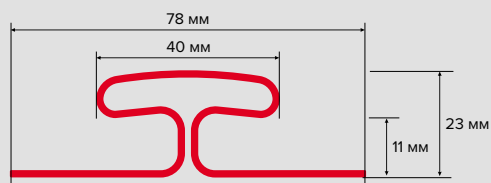
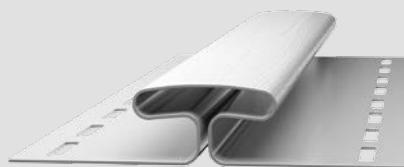

## Стартовый профиль

Предназначен для монтажа начальной панели сайдинга. Цвет профиля не имеет значения, так как полностью закрывается панелью сайдинга.



Жасмин

## Угол наружный 50

Применяется для:

- оформления угла при монтаже софитов на лобовую (или торцевую доску),
- крепления софитов на карнизом (или фронтонном) свесе кровли.



Жасмин



Каштан



Пекан



Бруния

## Угол наружный 75

Применяется для соединения торцов панелей на наружных углах стен.



Жасмин



Акация



Мимоза



Мелисса



Вереск

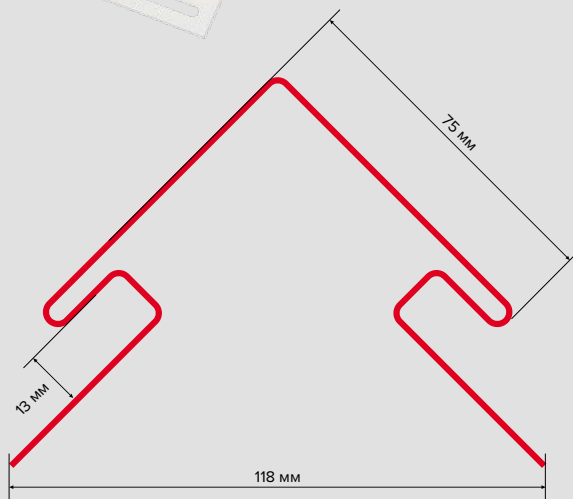
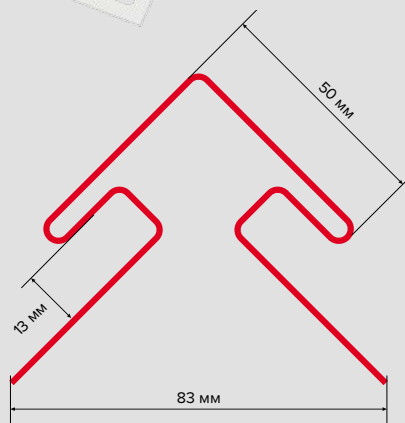
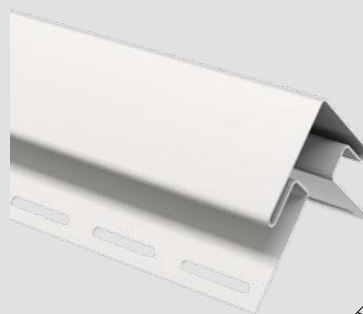

## Финишный профиль

Применяется для:

- фиксации верхней кромки J-фаски;
- фиксации околооконной планки по периметру окна;
- фиксации верхней части панели сайдинга под окном или под карнизным свесом.



Жасмин      Каштан      Пекан      Бруния



Акация      Мимоза      Мелисса      Вереск

## J-фаска

Применяется для:

- оформления лобовой и торцевой доски,
- крепления софитов на карнизном и фронтонном свесах кровли.



Жасмин      Каштан      Пекан      Бруния

## Околооконная планка

Применяется для оформления оконного проема. Закрывает проем и края панелей сайдинга, смонтированных на стенах здания.



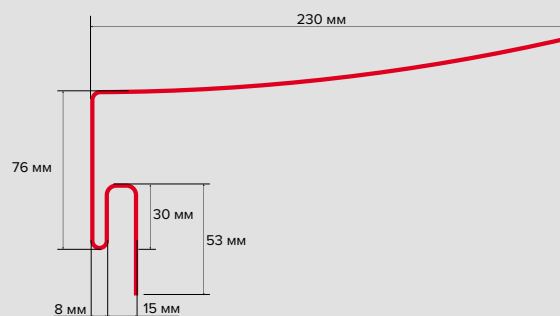
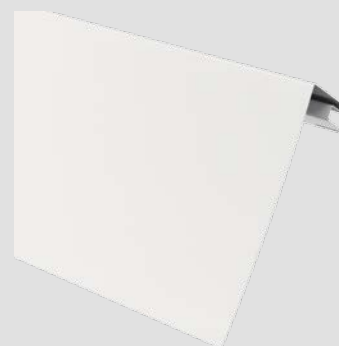
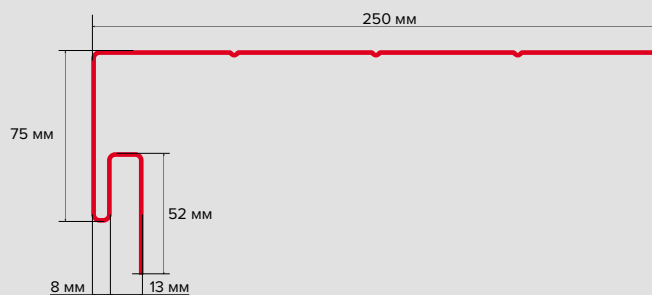
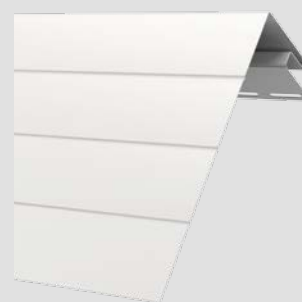
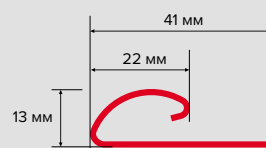
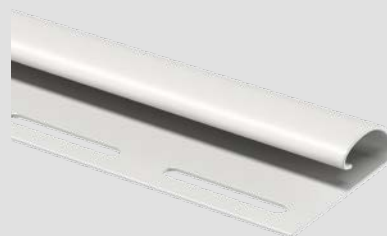

Жасмин      Каштан      Пекан      Бруния



# Ассортиментная матрица

		Цвет							
		Жасмин	Пекан	Каштан	Бруния НОВИНКА	Акация	Вереск	Мимоза	Мелисса
Софит	Перфорированный	●	●	●	●				
	Частично перфорированный	●	●	●	●				
	Без перфорации	●	●	●	●				
Сайдинг	Корабельный брус	●				●	●	●	●
	Блок-хаус					●	●	●	
	Брус					●		●	
Н-профиль		●	●	●	●	●	●	●	●
J-профиль		●	●	●	●	●	●	●	●
J-фаска		●	●	●	●				
Угол наружный 75		●				●	●	●	●
Угол наружный 50		●	●	●	●				
Угол внутренний		●				●	●	●	●
Финишный профиль		●	●	●	●	●	●	●	●
Стартовый профиль		●							
Околооконная планка		●	●	●	●				

## Весо-габаритные характеристики

	Вес изделия, кг	Размер изделия, мм	Кол-во изделий в пачке, шт.	Вес пачки, кг	Размер пачки (Д×Ш×В), мм	Кол-во на поддоне, шт.	Размер поддона (Д×Ш×В), мм	Кол-во упаковок на поддоне, шт.	Вес поддона, кг
									
Сайдинг, Корабельный брус	1,05	238×13×3000	22	23,6	260×150×3020	528	1160×1100×3100	24	616,4
Сайдинг, Блок-хаус	1,59	282×143×3000	22	35,48	300×150×3020	396	1160×1100×3100	18	688,64
Сайдинг, Брус	1,47	338×126×3000	22	32,84	350×160×3020	396	1160×1100×3100	18	641,12
Софит, частично перфорированный, 3 м	1,809	340×11×3000	10	18,59	360×70×3020	360	1160×1100×3100	36	719,24
Софит, полностью перфорированный, 3 м	1,809	340×11×3000	10	18,59	360×70×3020	360	1160×1100×3100	36	719,24
Софит, без перфорации, 3 м	1,809	340×11×3000	10	18,59	360×70×3020	360	1160×1100×3100	36	719,24
Н-профиль соединительный	0,9	78×23×3000	10	9,5	180×55×3020	720	1160×900×3100	72	734
Стартовый профиль	0,42	52,5×13×3000	44	18,98	1500×105×3020	1848	1160×900×3100	42	847,16
Угол наружный 75	1,41	119×119×3000	8	11,78	360×90×3020	192	1160×900×3100	24	332,72
Угол наружный 50	1,17	83×83×3000	11	13,37	360×90×3020	264	1160×900×3100	24	370,88
Угол внутренний	0,78	107×28×3000	20	16,1	360×90×3020	480	1160×900×3100	24	436,4
J-фаска	1,92	250×98×3000	12	23,54	360×120×3040	216	1160×900×3100	18	473,72
J-профиль	0,354	38×22×3000	40	14,66	1500×105×3020	1680	1160×900×3100	42	665,72
Финишный профиль	0,33	42×13×3000	48	16,34	1500×105×3020	2016	1160×900×3100	42	736,28
Околооконная планка	1,83	230×99×3000	12	22,46	360×120×3040	216	1160×900×3100	18	454,28



# 2.

## Инструкция по монтажу

# 1. Общие рекомендации

## 1.1. Фасадные системы

### ТН-ФАСАД Эконом

Система фасада с облицовкой виниловым сайдингом ТЕХНОНИКОЛЬ по деревянному каркасу.



1. Виниловый сайдинг ТЕХНОНИКОЛЬ
2. Контррейка с шагом 400 мм, толщиной 30–50мм
3. Пленка ТЕХНОНИКОЛЬ АЛЬФА ТОП\*
4. Плиты из каменной ваты ТЕХНОБЛОК СТАНДАРТ
5. Каркас здания
6. Пленка ТЕХНОНИКОЛЬ АЛЬФА Барьер 4.0\*
7. Контррейки
8. Внутренняя обшивка ГКЛ или ГВЛ
9. Пена монтажная профессиональная ТЕХНОНИКОЛЬ 65 MAXIMUM
10. Экструзионный пенополистирол БРУСКИ XPS ТЕХНОНИКОЛЬ CARBON ECO

### ТН-ФАСАД Сайдинг

Система фасада с облицовкой виниловым сайдингом по каменному основанию.



1. Виниловый сайдинг ТЕХНОНИКОЛЬ
2. Контррейка с шагом 400 мм, толщиной 30–50мм
3. Пленка ТЕХНОНИКОЛЬ АЛЬФА ТОП\*
4. Плиты из каменной ваты ТЕХНОБЛОК СТАНДАРТ
5. Каркас под теплоизоляцию с шагом 600 мм, брус 50×50мм
6. Несущая стена
7. Пена монтажная профессиональная ТЕХНОНИКОЛЬ 65 MAXIMUM
8. Экструзионный пенополистирол БРУСКИ XPS ТЕХНОНИКОЛЬ CARBON ECO

\* Допускается использовать альтернативные материалы, со списком которых можно ознакомиться на странице систем на сайте [www.nav.tn.ru](http://www.nav.tn.ru)



## 1.2. Используемые материалы



**Панель  
Корабельный  
брус**

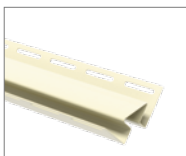

**Внутренний  
угол**



**Панель софита  
полностью  
перфорированные**



**Панель Брус**

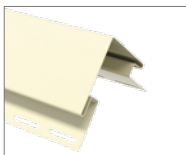

**Наружный  
угол 75**



**Пленка  
пароизоляционная  
ТЕХНИКОЛЬ  
АЛЬФА Барьер 4.0,  
3.0, 2.0**



**Панель Блок-  
хаус**

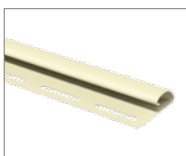

**Финишный  
профиль**



**Плиты из каменной  
ваты (ТЕХНОБЛОК  
СТАНДАРТ,  
ТЕХНОЛАЙТ  
ЭКСТРА, РОКЛАЙТ)**

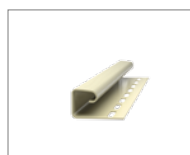

**J-профиль**



**J-фаска**



**Гидро-ветрозащитная  
мембрана  
(ТЕХНИКОЛЬ  
АЛЬФА ТОП, АЛЬФА  
ВЕНТ 130, АЛЬФА  
ВЕНТ 150, АЛЬФА  
ВЕНТ ТПУ УЛЬТРА)**

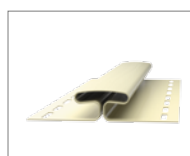

**N-профиль**



**Наружный  
угол 50**



**Соединительные  
ленты (ТЕХНИКОЛЬ  
АЛЬФАБЭНД 60, 25)**



**Околооконная  
планка**



**Панель  
софита без  
перфорации**



**Средства  
для обработки  
древесины  
(огнебиозащита,  
антисептик)**



**Стартовый  
профиль**



**Панель софита  
частично  
перфорированные**

## 2. Подготовка к работе

### 2.1. Техника безопасности

При производстве отделочных работ на фасадах зданий необходимо строго руководствоваться требованиями нормативной документации в области охраны труда, действующей в вашем регионе. А также соблюдать правила охраны труда при работе на высоте.

### 2.2. Рекомендации по выбору инструмента



Просекатель  
отверстий  
NHP1R для  
панелей ПВХ

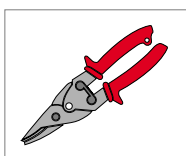

Режущий инстру-  
мент (ножовка,  
электролобзик,  
ножницы по ме-  
таллу, циркуляр-  
ная пила, УШМ)

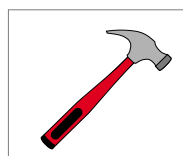

Молоток

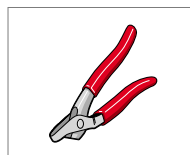

Пробойник на-  
сечек (пуансон)  
SL5 для защел-  
кивания пане-  
лей ПВХ

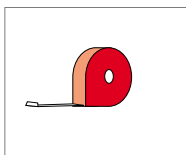

Рулетка

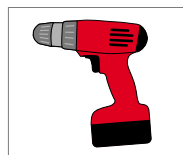

Шуруповерт

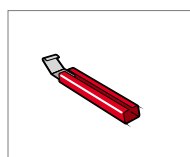

Инструмент  
для демонтажа  
сайдинга SRT2

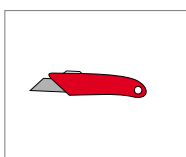

Нож-резак

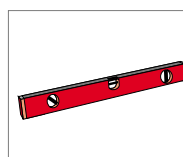

Уровень, угольник

### 2.3. Транспортировка и хранение

#### Транспортировка

Транспортировку изделий осуществляют крытыми транспортными средствами всех видов в соответствии с правилами перевозки грузов, действующими на конкретном виде транспорта. Запрещается свес краев при транспортировке и хранении продукции более чем 0,3 м.

#### Хранение

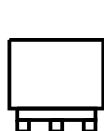

НЕ ПОДВЕРГАТЬ  
ПРЯМОМУ ВОЗДЕЙСТВИЮ  
СОЛНЕЧНЫХ ЛУЧЕЙ

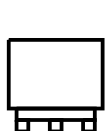

ХРАНИТЬ ВДАЛИ  
ОТ ОТОПИТЕЛЬНЫХ  
ПРИБОРОВ



ПРИ ОТСУТСТВИИ  
СТЕЛЛАЖЕЙ ХРАНИТЬ  
НА РОВНОЙ ПОВЕРХНОСТИ

Панели и направляющие профили ТЕХНОНИКОЛЬ хранятся в специализированных паллетах (количество рядов не должно превышать 3 шт. в высоту), рассортированными по маркам, в закрытом помещении при температуре воздуха (23÷25)°C и относительной влажности не более 65%. Изделия должны храниться вне зоны действия отопительных приборов и прямых солнечных лучей в условиях, обеспечивающих их предохранение от загрязнения, деформации и механических повреждений. **Срок хранения до монтажа составляет 24 месяца.**

## 3. Этапы монтажа

### 3.1. Подготовка стен

#### 1 Монтаж пароизоляционного слоя

При каркасной технологии строительства необходимо предусмотреть защиту утеплителя и деревянного каркаса от увлажнения со стороны внутренних помещений, для этого устраивают пароизоляционный барьер из пленки пароизоляционной ТЕХНИКОЛЬ АЛЬФА Барьер 4.0, 3.0, 2.0. Нахлесты и примыкания к окнам проклеивают лентами ТЕХНИКОЛЬ Альфабэнд 25 или 60.

#### 2 Монтаж теплоизоляционного слоя

При монтаже готового решения ТН-ФАСАД Сайдинг здание или сооружение утепляется с наружной стороны, а не за счет внутреннего пространства дома. В качестве теплоизоляции используют плиты из минеральной ваты ТехноБЛОК Стандарт, которыми заполняют пространство между брусками.

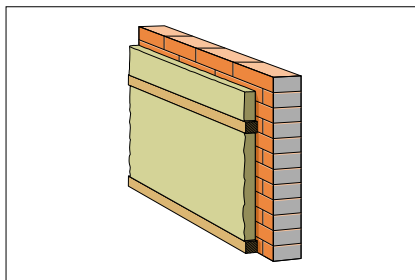

**Внимание!** Толщина брусков обрешетки под утепление равна толщине утеплителя. Утеплитель вставляют враспор между брусков. Наиболее эффективный способ укладка — в несколько рядов с разбежкой швов.

#### 3 Монтаж гидро-ветрозащитной мембраны

Для защиты утеплителя от влаги, выветривания и эмиссии волокон утеплителя поверх него монтируют гидро-ветрозащитную мембрану ТЕХНИКОЛЬ АЛЬФА ТОП, АЛЬФА ВЕНТ 150 или АЛЬФА ВЕНТ 130. Мембрану монтируют горизонтально снизу вверх с горизонтальным и вертикальным нахлестом 10 см. Нахлесты проклеивают лентами ТЕХНИКОЛЬ Альфабэнд 25 или 60.

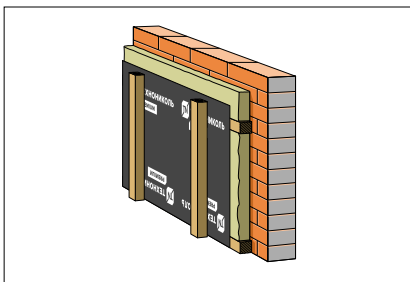

#### 4 Подготовка стен

Внешний вид сайдинга после монтажа зависит прежде всего от правильности и ровности геометрии несущей конструкции. Все неровности обшиваемых стен должны учитываться и компенсироваться при монтаже обрешетки.

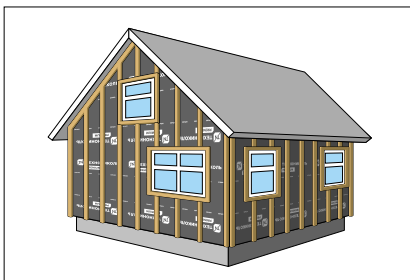

Обрешетка может быть деревянной или металлической. В качестве деревянной обрешетки используют брус 40×50, 50×50, 40×60, 50×60 мм влажностью не более 20%.

Для продления срока службы деревянной обрешетки ее следует обработать антисептиком для древесины ТЕХНИКОЛЬ.

**Внимание!** Запрещается крепить брус на металлические подвесы.

В качестве металлической обрешетки используются оцинкованные профили. Важно использовать профиль толщиной не менее 0,5 мм и с соответствующим количеством цинкового слоя для использования профиля на улице.

Также можно использовать фасадную систему из Г-образных профилей.

Для горизонтального монтажа сайдинга рейки набивают вертикально по отношению к стенам с шагом 30–40 см. Дополнительные рейки устанавливаются вокруг окон, дверей, других проемов и отверстий, на всех углах, по низу и верху зоны монтажа сайдинга.

## 3.2. Расчет количества элементов сайдинга

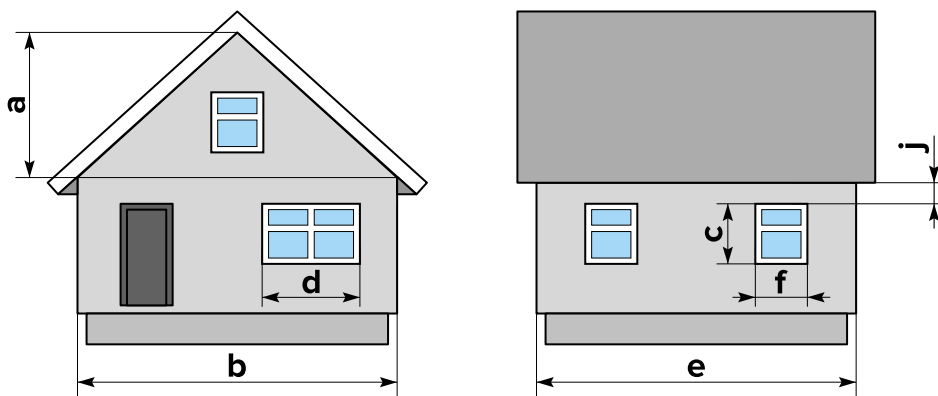

**Внимание!** Все полученные значения округлять в большую сторону.

### ■ Панели

Для расчета количества панелей сайдинга необходимо:  
**1)** рассчитать общую площадь всех стен и фронтонов, которые будут облицовываться сайдингом —  $S$  фасада;  
**2)** вычесть из площади фасада площадь всех оконных и дверных проемов:

---

$$S = S \text{ фасада} - S \text{ проемов}$$

---

**3)** добавить 5–10% на подрезку (в зависимости от сложности фасада и количества проемов);

**4)** для получения количества панелей разделить получившуюся площадь на рабочую площадь используемого вида сайдинга:

---

$$N \text{ панелей} = S \times 1,1 / S \text{ панели}$$

---

### ■ Стартовый профиль

К периметру здания добавить запас 5% и разделить на длину стартового профиля.

---

$$N \text{ старт. проф.} = P \times 1,05 / 3$$

---

### ■ Наружный угол

К общей длине всех внешних углов добавить 5% и разделить на длину профиля:

---

$$N \text{ наружный угол} = L \times 1,05 / 3$$

---

### ■ J-профиль

К длине стены под фронтонным свесом прибавить запас в 5% и разделить на длину профиля:

---

$$N \text{ J-профиль} = L \text{ фронтона} \times 1,05 / 3$$

---

При оформлении окон с неглубоким откосом следует рассчитать J-профиль по периметру окон:

---

$$N \text{ J-профиль} = P \text{ окон} \times 1,05 / 3$$

---

Для дверных проемов расчет производится аналогичным образом, с трех сторон: две высоты и ширина проема.

### ■ Внутренний угол

К общей длине всех внутренних углов добавить 5% и разделить на длину профиля:

---

$$N \text{ внутренний угол} = L \times 1,05 / 3$$

---

### ■ Н-профиль

К общей длине всех вертикальных стыков панелей прибавить запас в 5% и разделить на длину профиля:

---

$$N \text{ Н-профиль} = L \text{ стыков} \times 1,05 / 3$$

---

### ■ Околооконная планка

Нужно считать по трем сторонам окна (длина и две высоты оконного проема), затем прибавить 5% запаса:

---

$$N \text{ околооконная планка} = (2 \times H \text{ окон} + L \text{ окон}) \times 1,05 / 3$$

---

Если используется околооконный профиль по всему периметру окна, то считаем:

---

$$N \text{ околооконная планка} = (2 \times H \text{ окон} + 2 \times L \text{ окон}) \times 1,05 / 3$$

---

### ■ Финишный профиль

К длине стены под карнизным свесом прибавить ширину всех окон\* добавить запас в 5% и разделить на длину профиля:

---

$$N \text{ финишный профиль} = (L \text{ карниза} + L \text{ окон}) \times 1,05 / 3$$

---

\* Опционально, в зависимости от условий монтажа.

При оформлении проемов окон околооконным профилем финишный профиль нужно считать в том же количестве, что и околооконный профиль, то есть по трем сторонам окна:

---

$$N \text{ финишный профиль} = (2 \times H \text{ окон} + L \text{ окон}) \times 1,05 / 3$$

---

Если используется околооконный профиль по всему периметру окна, то и финишный профиль считаем по периметру.

### 3.3. Рекомендации по монтажу сайдинга

#### 1 Общие рекомендации

Для крепления сайдинга и комплектующих используются оцинкованные саморезы длиной 25–30 мм, толщиной 2,5–3 мм со шляпкой 8 мм в диаметре.

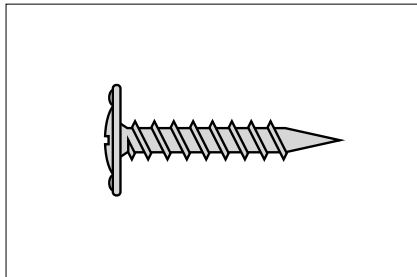

Крепите сайдинг и комплектующие в специальные отверстия для крепежа, в случае отсутствия отверстия в необходимом месте крепления сделайте его самостоятельно при помощи просекателя отверстий.

Привинчивайте саморез ровно по центру специального отверстия.

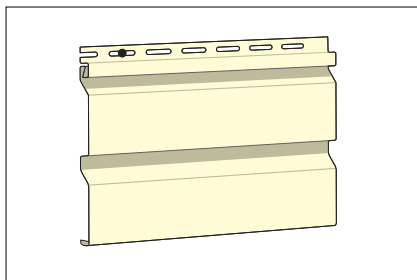

Направляйте крепеж прямо и ровно, так как ввинченные под углом саморезы могут привести к деформации панелей сайдинга при термическом расширении, а также быть причиной вздутия панелей.

**ВАЖНО:** не закручивайте саморезы до конца.

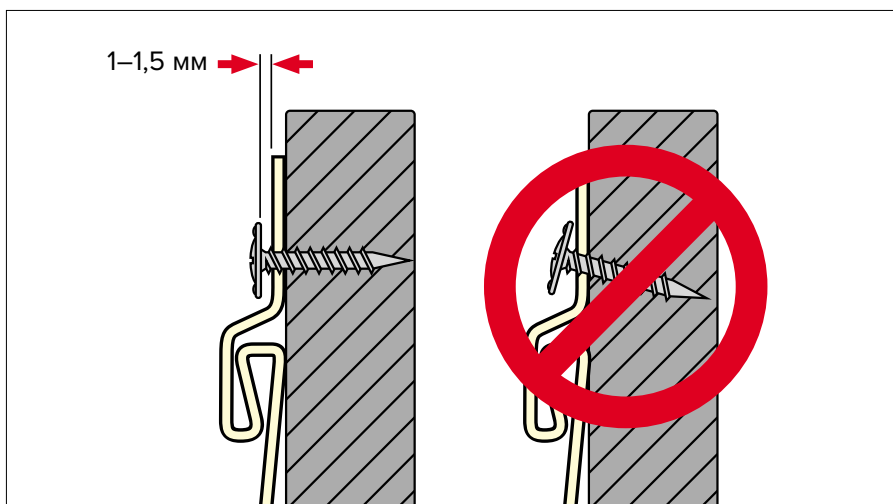

Между шляпкой самореза и панелью оставляйте расстояние 1–1,5 мм. После закрепления панели должны свободно двигаться по горизонтали.

Поперечную резку сайдинга всегда начинают от перфорированного края.

Для крепления вертикальных аксессуаров первый саморез заворачивают в верхний край крепежной щели так, чтобы элемент повис на саморезе, остальной крепеж располагают по центру крепежных щелей, с шагом 20–25 см.

Шаг крепежа панелей составляет 40 см. Для аксессуаров 20–25 см.

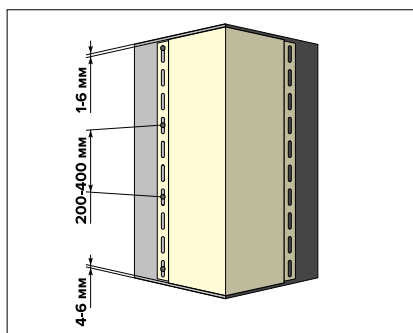

При монтаже сайдинга следует учитывать его температурное расширение. Рекомендуемые значения зазоров в зависимости от температуры воздуха указаны в табл. 1.

Таблица 1.

Температура во время монтажа, °С	Зазор, мм
5	10
10	9
15	8
20	7
25	6
30	5

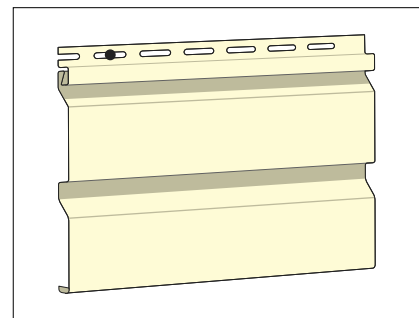

**ВАЖНО:** при монтаже сайдинга следует оставлять зазор между элементами сайдинга и потенциально нагреваемыми поверхностями (например, оконными отливками). Нагрев металла может привести к нагреву сайдинга и необратимой тепловой деформации изделия. Внешние элементы запрещается крепить непосредственно на панель сайдинга. Необходимо учитывать температурное расширение сайдинга.

**ВАЖНО:** не рекомендуется установка сайдинга при температуре ниже  $-5^{\circ}\text{C}$ .

#### 2 Монтаж стартового профиля

Отмерьте по уровню нижнюю линию для монтажа стартовой полосы. Расстояние до карниза на всех стенах фасада должно быть одинаковым. Крепить стартовый профиль следует от середины к краям с шагом 20 см. Зазор между планками зависит от температуры окружающей среды (табл. 1). От углов здания следует оставлять расстояние 75 мм.

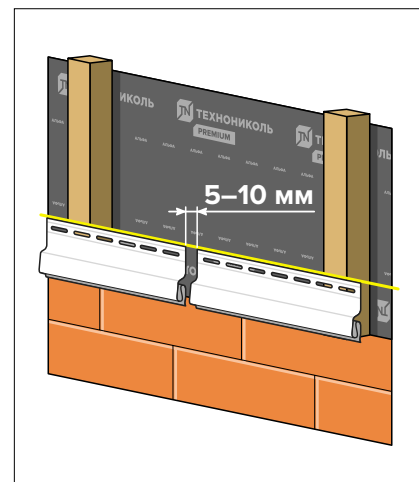

### 3 Установка внутреннего и наружного углов

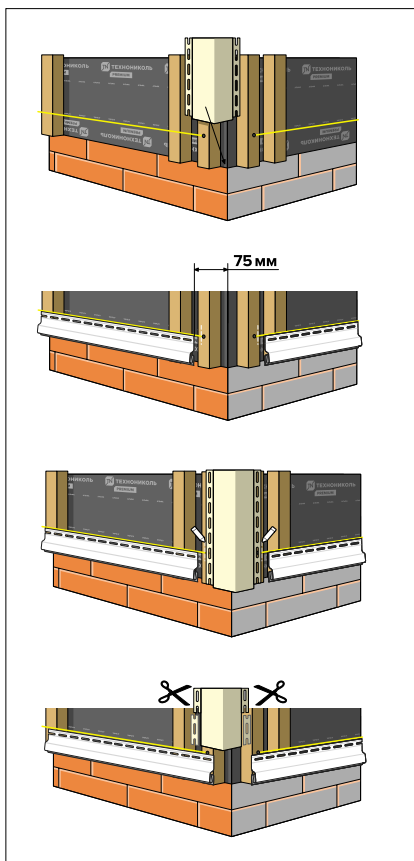

Наружный и внутренний угол устанавливаются на стыке двух стен. Перфорированный край углового элемента необходимо отрезать снизу на 20 мм.

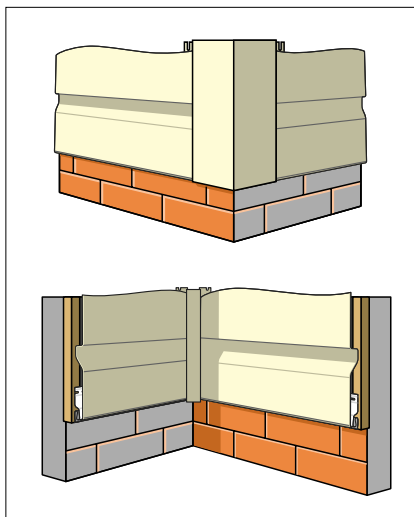

Установите угол к прилегающим стенам и закрепите с шагом 20–40 см. Для соединения профилей углов между собой отрежьте 25 мм перфорированной части. Наложите верхнюю угловую деталь на нижнюю с нахлестом 20 мм, оставляя зазор для возможного расширения в зависимости от температуры окружающей среды (табл. 1).

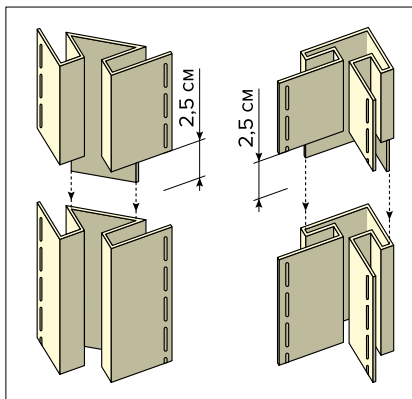

### 4 Отделка оконных и дверных проемов

При отделке оконных и дверных проемов используются околооконная планка и финишный профиль.



По периметру оконного проема смонтируйте финишный профиль, который будет фиксировать окончатие околооконной планки.

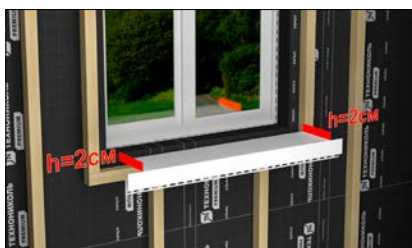

Отмерьте необходимую длину нижней околооконной планки, оставьте по бокам язычки по 2 см. и загните их. В дальнейшем язычки закроются боковыми элементами оконной планки.

При помощи пробойника насечек создайте «зацеп» для фиксации всех элементов околооконной планки в финишном профиле.



Монтаж ведется снизу-вверх, соблюдая каскадность. Сначала смонтируйте нижнюю часть около-

оконной планки. Защелкните ее в финишный профиль. Затем боковые элементы.



Нижние края боковых элементов подрезаем под 45 градусов.



Верхнюю планку так же подрезаем с двух сторон под 45 градусов, для правильного стока воды загнваем два язычка по 2 см. и заводим их за боковые элементы.



Все элементы фиксируем в финишном профиле при помощи зацепов, и крепим саморезами по центру крепежных отверстий.



Так выглядит готовое окно. Аналогичным образом оформляются дверные проемы.

## 5 Монтаж панелей сайдинга

Монтаж панелей сайдинга осуществляется снизу-вверх. Первая панель сайдинга вставляется в паз стартового профиля и крепится к обрешетке с интервалом 30–40 см. Последующие панели вставляются в предыдущую и крепятся аналогичным образом. Все панели после установки должны быть подвижны горизонтально.

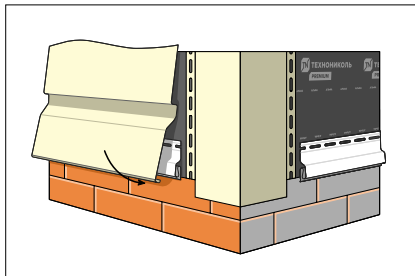

## 6 Устройство стыков панелей сайдинга

Стыки панелей сайдинга можно оформить двумя способами: внахлест и при помощи Н-профиля (наиболее эстетичный способ).

а) Устройство панелей при помощи Н-профиля: Н-профиль монтируется на обрешетку, а панели сайдинга вставляются в Н-профиля с соблюдением зазора в зависимости от температуры окружающей среды. Не рекомендуется использовать планки короче 600 мм.

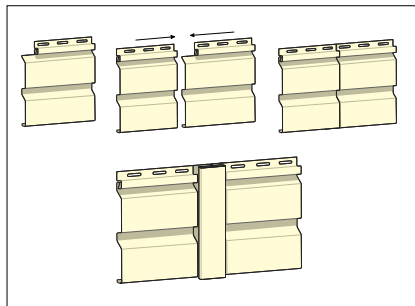

б) Устройство панелей внахлест: панели монтируются внахлест (25 мм), а первый саморез крепится на расстоянии не менее 100 мм от соединения. Панели рекомендуется соединять лестницей, а для более эстетичного вида стыки не должны совпадать более чем в 4 рядах.

Данный способ не рекомендуется для панелей Блок-хаус.

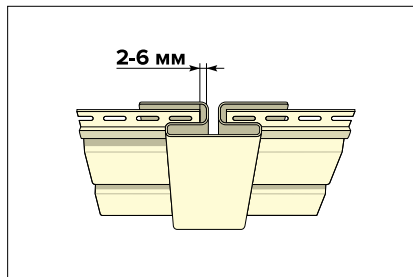

## 7 Монтаж финишного профиля

Финишный профиль крепится горизонтально вдоль верхнего края стены на обрешетку. Последнюю панель сайдинга необходимо подогнать по ширине и обрезать ненужную часть таким образом, чтобы она вошла в финишный профиль с зазором в зависимости от температуры окружающей среды (табл. 1), также необходимо сделать «зацепы» в верхней части панели.

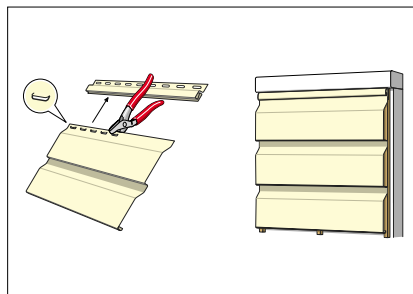

## 8 Монтаж сайдинга на фронтонах

Для крепления панелей сайдинга на фронтоне под углом установите J-планку под свесом. Сами панели необходимо подрезать под углом с соблюдением зазора (табл. 1) между J-планкой и панелью сайдинга.

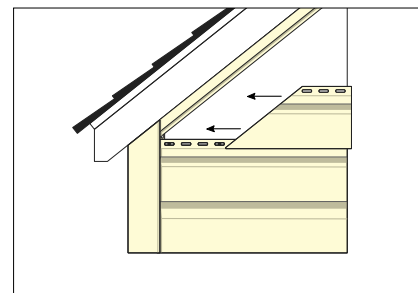

## 9 Монтаж сайдинга вокруг выступающих объектов

Если к стене требуется закрепить внешние объекты: светильники, перила, кронштейны труб водосточной системы, то в таком случае вырезают панели сайдинга так, чтобы они по контуру и форме повторяли препятствие. Отверстие необходимо вырезать на 6 мм больше, чем сам объект. Крупные объекты можно располагать на стыке панелей, как показано на рисунке.

Крепление объектов осуществляется к обрешетке либо несущей стене здания. Запрещается крепить объекты непосредственно на панель сайдинга либо на ПВХ-аксессуары.

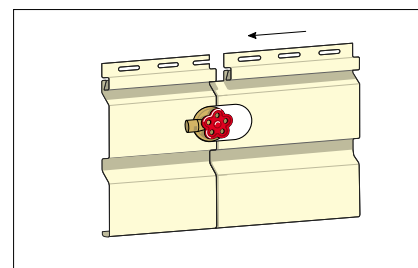

## 3.4. Расчет количества элементов софитов

### Способ 1.

#### Оформление лобовой доски с помощью J-фаски

Монтаж софитов осуществляется между J-фаской и j-профилем. Лобовая доска оформляется j-фаской и финишным профилем.

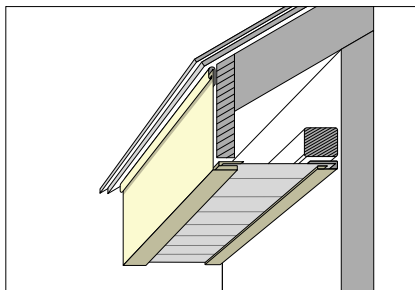

- ТН, Софит, частично перфорированный, 3м, / ТН, Софит, полностью перфорированный, 3м

$$(L \text{ карниза} \times H \text{ карниза}) \times 1,1/0,924$$

- ТН, Софит, без перфорации, 3м

$$(L \text{ фронтона} \times H \text{ фронтона}) \times 1,1/0,924$$

- ТН, Н профиль соединительный, 3м

$$L \text{ стыков} \times 1,05/3$$

- ТН, J профиль, 3м

$$(L \text{ скар} + L \text{ сфронт}) \times 1,05/3$$

- ТН, J фаска, 3м

$$(L \text{ карниза} + L \text{ фронтона}) \times 1,05/3$$

- ТН, Финишный профиль, 3м

$$(L \text{ карниза} + L \text{ фронтона}) \times 1,05/3$$

### Способ 2.

#### Без оформления лобовой доски

Монтаж софитов осуществляется между двумя j-профилями. Лобовая доска не оформляется ПВХ элементами.

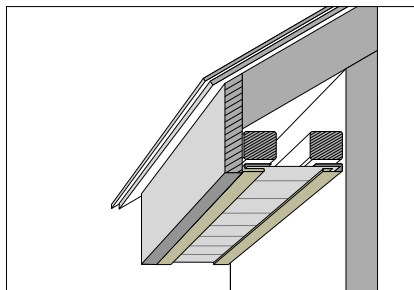

- ТН, Софит, частично перфорированный, 3м, / ТН, Софит, полностью перфорированный, 3м

$$(L \text{ карниза} \times H \text{ карниза}) \times 1,1/0,924$$

- ТН, Софит, без перфорации, 3м

$$(L \text{ фронтона} \times H \text{ фронтона}) \times 1,1/0,924$$

- ТН, Н профиль соединительный, 3м

$$L \text{ стыков} \times 1,05/3$$

- ТН, J профиль, 3м

$$(L \text{ карниза} + L \text{ фронтона} + L \text{ скар} + L \text{ сфронт}) \times 1,05/3$$

### Способ 3.

#### Оформление лобовой доски панелями софитов

Монтаж софитов осуществляется между j-профилем и углом 50x50. Лобовая доска (не более 30 см.) оформляется софитами.

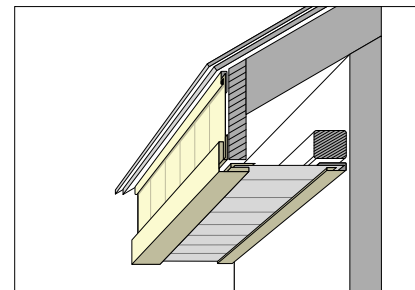

- ТН, Софит, частично перфорированный, 3м, / ТН, Софит, полностью перфорированный, 3м

$$(L \text{ карниза} \times H \text{ карниза}) \times 1,1/0,924$$

- ТН, Софит, без перфорации, 3м

$$((L \text{ фронтона} \times H \text{ фронтона}) + (L \text{ карниза} + L \text{ фронтона}) \times H \text{ лд}) \times 1,1/0,924$$

- ТН, Н профиль соединительный, 3м

$$L \text{ стыков} \times 1,05/3$$

- ТН, J профиль, 3м

$$(L \text{ карниза} + L \text{ фронтона} + L \text{ скар} + L \text{ сфронт}) \times 1,05/3$$

- ТН, Угол наружный 50, 3м

$$(L \text{ карниза} + L \text{ фронтона}) \times 1,05/3$$

#### Условные обозначения:

L карниза — длина карнизов;

H карниза — ширина карнизного свеса;

L фронтона — длина фронтонов;

H фронтона — ширина фронтонного свеса;

L стыков — длина всех стыков;

L скар — длина стены под карнизным свесом;

L сфронт — длина стены под фронтонным свесом;

H лд — высота лобовой доски (не более 30 см).



## 3.5. Рекомендации по монтажу софитов

### 1 Установка панелей софитов на свесах

**1.1** Устройство подшивки карнизного свеса, расположенного горизонтально.

**1.1.1** Устройство каркаса под обрешетку. Для этого необходимо установить брусок на фасаде по уровню нижнего края свеса крыши. Затем установить бруски, соединяющие брусок на фасаде и нижний край свеса крыши. Соединяющие бруски должны опираться на бруски, смонтированные на фасаде. Бруски между собой соединить при помощи металлических уголков и пластин.

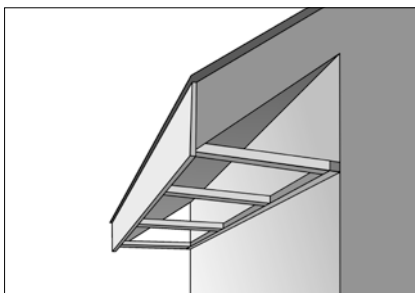

**1.1.2** На соединяющие бруски смонтировать обрешетку. В качестве обрешетки нужно использовать такие же бруски по сечению, как и тот брусок, который смонтирован к фасаду. По краям свеса монтируется направляющий профиль (J-профиль).



**1.1.3** К обрешетке и брускам фиксируются направляющие профили (J-профиль) саморезами с шагом 300 мм. В месте соединения про-

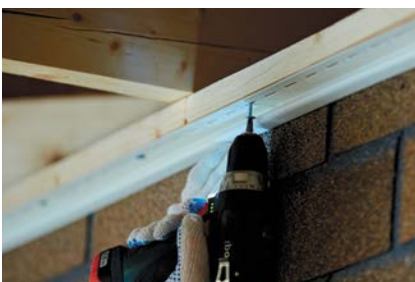

филей подрезать одну из частей профиля на 3–5 см таким образом, чтобы можно было завести один профиль в другой для лучшего сопряжения.

**1.1.4** В направляющие профили вставляются панели и фиксируются при помощи саморезов к обрешетке. Количество саморезов зависит от ширины свеса.



**1.1.5** Последующие панели должны соединяться с предыдущими путем защелкивания.



Для более удобного монтажа рекомендуется подрезать панель таким образом, чтобы длина панели была немного меньше расстояния между J-профилями. Длину панели лучше определить опытным путем после монтажа первой панели на свесе.

**1.2** Устройство подшивки карнизного свеса, расположенного параллельно скату.

**1.2.1** Монтаж обрешетки под установку панелей и направляющих.

Монтаж начинается с фиксации обрешетки по краям свеса (1): вдоль фасада.

Остальные доски (2) монтируются с шагом не более 300 мм.

Последующий монтаж производится аналогично первому способу (устройство подшивки карнизного свеса, расположенного горизонтально).

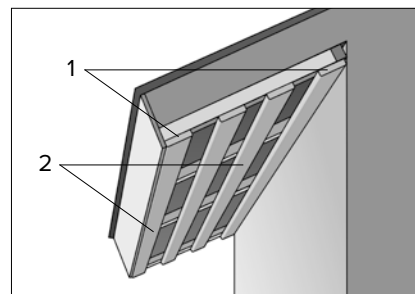

### 2 Угловое соединение панелей

**2.1** Монтаж обрешетки между углом фасада и углом свеса.

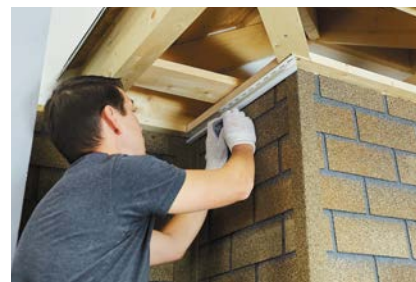

**2.2** Установка профилей для соединения панелей на углах.

**2.2.1** Для углового соединения панелей используется H-профиль.



**2.2.2** Установка H-профиля, предназначенного для соединения панелей в угловых зонах. Панели в данном случае подрезаем с учетом этого угла «елочкой». Фиксируем саморезами к обрешетке и стыкуем.



**2.2.3** Прямое соединение выполняется с помощью Н-профиля. Его монтируем от внутреннего угла перпендикулярно одному из свесов карниза.



**2.2.4** Второй вариант прямого соединения – при помощи J-профиля. Его устанавливаем от угла перпендикулярно одному из свесов карниза. Фиксируем саморезами к обрешетке и стыкуем друг с другом.



**2.2.5** Далее производится установка панелей софитов, которые должны быть подрезаны таким образом, чтобы их ширина была примерно на 1 см меньше, чем расстояние между внешними краями J-профилей.



### **3** Оформление лобовой доски с помощью J-фаски

**3.1** Монтаж финишного профиля в верхней части лобовой доски.



**3.2** После монтажа финишного профиля монтируется J-фаска. Она должна быть подрезана по высоте лобовой доски. Затем в ее верхней части необходимо сделать засечки для фиксации в финишном профиле. После этого J-фаска фиксируется саморезами к нижней части лобовой доски.

В случае оформления лобовой доски при помощи J-фаски, J-профиль устанавливается только со стороны фасада.



**3.3** Далее производится установка панелей софитов, которые должны быть подрезаны таким образом, чтобы их ширина была примерно на 1 см меньше, чем расстояние между внешними краями J-профиля и J-фаски.



Готовый результат.



**3.4** Если оформление лобовой доски при помощи J-фаски неосуществимо, то лобовая доска оформляется панелями софитов через угол наружный 50. При этом высота лобовой доски должна быть не более 30 см.

— На внешнюю часть свеса устанавливается угол наружный 50 до монтажа панелей.

— Далее в верхней части лобовой доски монтируется J-профиль.

— Далее панели софитов монтируются как на сам свес, так и на лобовую доску.

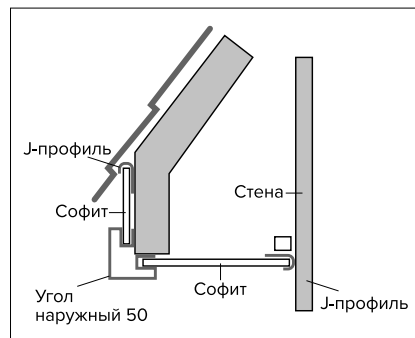

Готовый результат.



## 4. Уход за сайдингом и софитами

### 4.1. Рекомендации по замене поврежденных панелей

#### Способ 1

Для ремонта фасада следует демонтировать панели сайдинга сверху вниз до поврежденной панели, произвести замену поврежденной панели. Смонтировать панели обратно, согласно рекомендациям по монтажу.

#### Способ 2

Для замены поврежденной панели рекомендуется использовать специализированный инструмент для демонтажа сайдинга.



Демонтажный крюк следует вставить в место перехлеста поврежденной и вышележащей над ней панелей.



Провести инструментом вдоль панелей, чтобы расцепить замок по всей длине.



Далее освободить панель от механического крепежа.



Монтируем новую панель, повторяя действия в обратном порядке, для защелкивания вышележащей панели использовать демонтажный крюк.



### 4.2. Рекомендации по уходу за сайдингом и софитами

Для очистки панелей рекомендуется использовать специальные моющие средства. Панели нельзя мыть мойкой высокого давления. Запрещается обрабатывать поверхность сайдинга и софитов, а также комплектующих растворителями, обезжиривающими и полирующими составами.

**ВАЖНО:** для очистки панелей нельзя применять моющие средства, содержащие в своем составе хлор.

## 5. Основные физико-механические характеристики

Наименование показателя	Сайдинг	Софиты	Метод испытания
Температура размягчения по Вика, не менее, °С	80	75	ГОСТ 15088
Ударпрочность + 23 °С 0 °С – 15 °С	Разрушение не более 10% испытуемых образцов		ГОСТ 30673
Относительное удлинение при разрыве, не менее, %	100		ГОСТ 11262
Сила растяжения, Н/мм <sup>2</sup>	≥40		ГОСТ 11262
Твердость по Шору, не менее, ед.	70		ГОСТ 24621
Изменение линейных размеров после теплового воздействия, при 70°С в течение 60 мин., не более, %	0,8		ГОСТ 11529
Стойкость к воздействию климатических факторов после облучения при конденсированной влаге, 1000 часов, не более 2000 часов, не более, ед.	Отсутствие изменения цвета, пятен, трещин и отслоений 1.0 2.0		ГОСТ 30673

## Дополнительная информация

Наши продукты — это половина нашего успеха в бизнесе. Другая основана на профессиональных советах, технической поддержке и широком спектре сервисов.



### Обучение для подрядчиков

Настоящая инструкция содержит основные правила монтажа решений скатных крыш с использованием материалов ТЕХНОНИКОЛЬ.

Если вы хотите получить практические навыки работ, получить советы, которые не вошли в данное издание, — будем рады Вас видеть в Учебных центрах компании ТЕХНОНИКОЛЬ.

#### Выгоды обучения:

- Рост производительности и качества выполняемых работ.
- Приобретение навыков работы с новыми современными материалами.
- Минимизация претензий со стороны заказчика и контро-лирующих органов при приемке работ.
- Выполнение работ в соответствии с требованиями современного строительного рынка в области качества.

#### Академия ТЕХНОНИКОЛЬ

seminar@tn.ru  
academy.tn.ru

# TN PROMO — маркетинговая программа для подрядчиков ИЖС

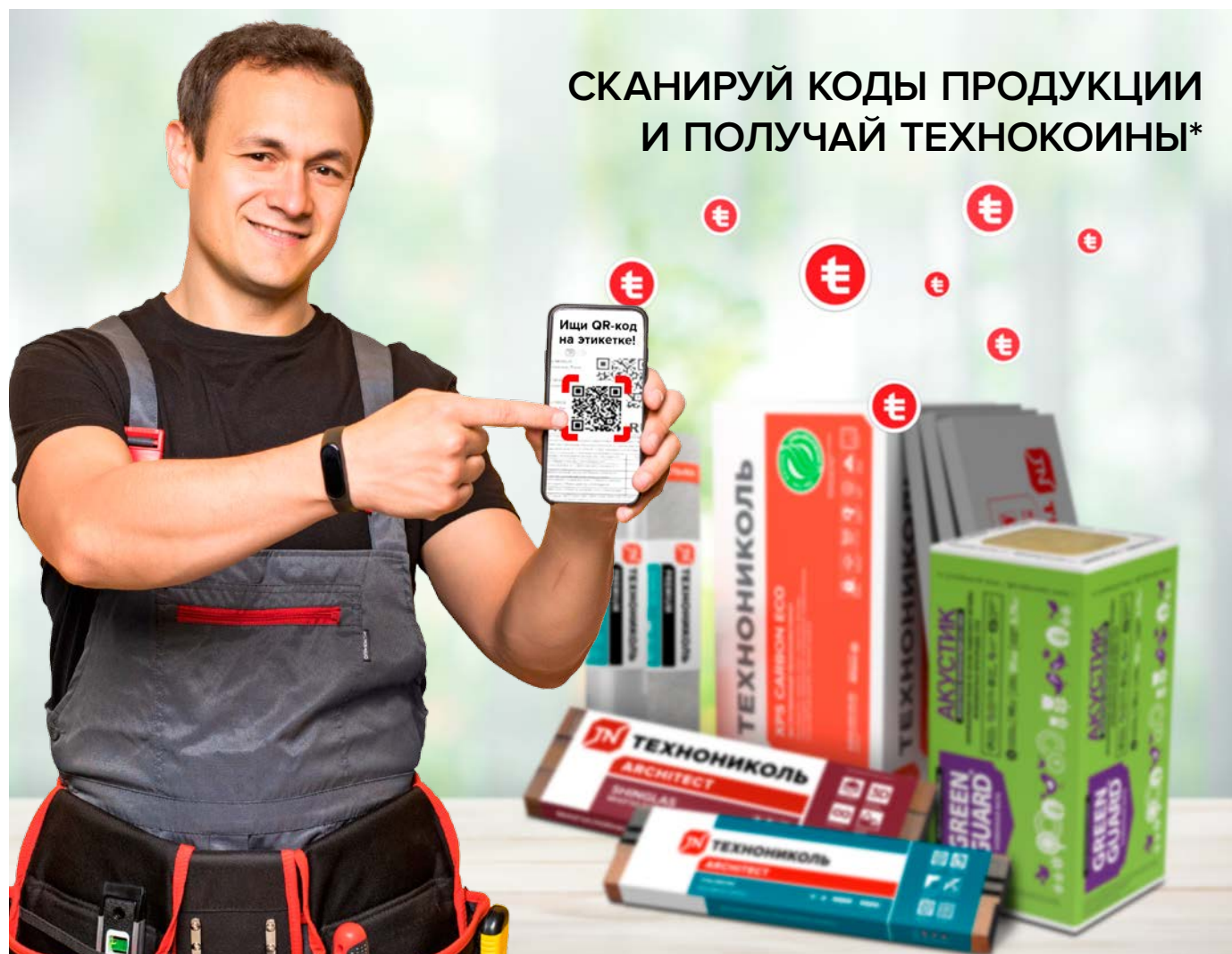

СКАНИРУЙ КОДЫ ПРОДУКЦИИ  
И ПОЛУЧАЙ ТЕХНОКОИНЫ\*

## ЗАРАБАТЫВАЙ С ТЕХНОНИКОЛЬ



**РЕГИСТРИРУЙСЯ**  
В ПРИЛОЖЕНИИ



**СКАНИРУЙ**  
КОДЫ ПРОДУКЦИИ



**КОПИ**  
ТЕХНОКОИНЫ



**ВЫВОДИ**  
ДЕНЬГИ НА КАРТУ

## Контактная информация

Гибкая черепица ТЕХНОНИКОЛЬ SHINGLAS и комплектующие для скатной кровли  
[www.shinglas.ru](http://www.shinglas.ru)

Справочник технических решений ТЕХНОНИКОЛЬ  
[www.nav.tn.ru](http://www.nav.tn.ru)

Бесплатная служба технической поддержки  
**8 800 600 05 65**





#### СЕРВИС ПОИСКА ПОДРЯДЧИКОВ

для строительно-монтажных работ по кровле



Подробные инструкции по монтажу на канале  
**ТЕХНОНИКОЛЬ. Скатная кровля. Фасады**

[www.tn-siding.ru](http://www.tn-siding.ru)



Реальные цвета и текстуры продукции могут отличаться от представленных в каталоге. Информация в буклете носит справочный (информационный) характер, не является публичной офертой, определяемой положениями статьи 437 Гражданского кодекса РФ, и не порождает никаких юридических последствий для любой из сторон.

В издании использованы информационные материалы и изображения, принадлежащие Корпорации ТЕХНОНИКОЛЬ. Несанкционированное использование изображений, частичная и полная перепечатка текста запрещены.

© Корпорация ТЕХНОНИКОЛЬ, 2022

[WWW.TN.RU](http://WWW.TN.RU)

**8 800 600 05 65**

ПРОФЕССИОНАЛЬНЫЕ КОНСУЛЬТАЦИИ